

Notice d'utilisation version 3.0.1 FR

Rollator léger

TAİMA **M** **GT**
S **GT**

TAİMA **M** **ECO**

Nous vous remercions d'avoir choisi le rollator TAIMA de DIETZ.

Le rollator TAIMA est stable, léger et ne prend pas beaucoup de place - une fois plié. Il aide dans tous les mouvements et déplacements et offre au bon moment une place pour s'asseoir et se reposer.

Veuillez commencer par lire attentivement cette notice d'utilisation et par vous familiariser avec tous les fonctions du déambulateur.

Cette notice d'utilisation fait partie de la livraison. Elle doit être en possession du propriétaire et rester avec le produit en cas de cession de celui-ci.

Nous nous réservons le droit de procéder à

des modifications des modèles présentés dans cette notice d'utilisation en raison de développements techniques.

Cette notice d'utilisation n'est soumise à aucun service de modification. Vous pouvez vous renseigner de la version actuelle chez nous.

Toute nouvelle impression, traduction et reproduction sous quelque forme que ce soit requièrent l'accord écrit du fabricant.



REMARQUE

Si vous souhaitez lire cette notice d'utilisation dans une version plus grande, vous la retrouverez sous **www.dietz-rehab.de** au format PDF.

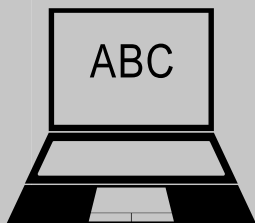

01 Informations importantes

Utilisation prévue	4
Indications	4
Contre-indications	4
Inscriptions et symboles	4

02 Description du produit

Contenu de la livraison	4
Accessoires optionnels	5
Structure du TAiMA	5

03 Mise en place du rollator

Monter / déplier le rollator	6
Régler la hauteur des poignées	6

04 Utilisation du rollator

Marcher avec le rollator	7
Aide au basculement	7
Freins	8
Freins de stationnement	8
Régler les freins	8
Plier le rollator	9

05 Accessoires

Installer les accessoires et les utiliser	9
Panier de courses (départ usine)	9
Sacoche pour rollator (en option)	10
Barre de dossier (départ usine & en option)	10
Porte-canne (départ usine)	10

Tablette (en option)	11
Système de freinage à une main (en option)	11
Poignées de poussée étendues (en option)	11
Parapluie (en option)	12

06 Instructions de sécurité

Consignes de sécurité	12
-----------------------	----

07 Conseils d'utilisation

Entretien / maintenance	14
Plan de maintenance TAiMA	14
Recherche et dépannage des défauts	16
Nettoyage	17
Désinfection	17
Cession et réutilisation	17
Entreposage	18
Mise au rebut	18
Étiquetage du produit	18

08 Déclarations du fabricant

Garantie	19
Durée de vie	19
Responsabilité	19

09 Documentation technique

Dimensions et informations techniques	20
Contrôles du produit	21
Environmental conditions	21
Saisie des données d'identification	21

UTILISATION PRÉVUE

Le rollator TAIiMA est utilisé en tant qu'aide à la marche par les personnes à mobilité réduite dont le poids ne dépasse pas 150 kg ; il leur permet également, de manière limitée, de s'asseoir pour se reposer temporairement.

Il s'utilise dans les domaines domestique et stationnaire et il est exclusivement conçu pour une utilisation sur une surface solide et plane.

INDICATION

L'usage du TAIiMA est indiqué en cas de :

- ▶ Mobilité réduite par une limitation de l'appareil locomoteur actif ou passif
- ▶ Difficultés de coordination dans la marche
- ▶ Résistance réduite

CONTRE-INDICATIONS

L'usage du TAIiMA n'est pas indiqué en cas de :

- ▶ Troubles de la perception
- ▶ Troubles importants de l'équilibre
- ▶ Poids supérieur à 150 kg

Le rollator n'est pas adapté aux enfants.

L'utilisation du TAIiMA en tant qu'aide à l'ascension, aide au transport de charges / personnes lourdes ou à d'autres fins similaires n'est pas autorisée.

INSCRIPTIONS ET SYMBOLES

Ces symboles distinguent des passages de textes utiles au fonctionnement et à l'utilisation du produit au quotidien.



AVERTISSEMENT

Les avertissements doivent impérativement être suivis !

Leur non respect peut entraîner des risques de blessures et/ou de dommages au rollator ou à la zone environnante.



REMARQUE

Conseils et astuces facilitant l'utilisation des différentes fonctions.

CONTENU DE LA LIVRAISON

Les composants et accessoires suivants sont contenus dans la livraison du TAIiMA :

- ▶ Rollator TAIiMA
- ▶ Notice d'utilisation
- ▶ Panier de courses et barre de dossier standard
- ▶ Porte-canne (à installer à droite/gauche)
- ▶ Aide au basculement

Le rollator TAIiMA est livré entièrement monté. Après l'avoir déballé, vérifiez qu'il est bien complet et en bon état. Si vous vous apercevez que le contenu est endommagé, veuillez en informer immédiatement le transporteur.

ACCESSOIRES OPTIONNELS

Les accessoires suivants sont disponibles en option pour votre rollator TAIiMA :

- ▶ Sacoches pour rollator
N° d'art. 290101 pour M_GT & M_ECO
N° d'art. 290102 pour S_GT
- ▶ Barre de dossier « Confort » rembourrée
N° d'art. 290038
- ▶ Système de freinage à une main
N° d'art. 290105 (gauche)
N° d'art. 290104 (droite)
- ▶ Poignées de poussée extra-longues, uniquement pour M_GT & M_ECO
N° d'art. 290106
- ▶ Parapluie/parasol N° d'art. 601270 (rouge)
N° d'art. 601271 (macchiato)
- ▶ Tablette
N° d'art. 280009

STRUCTURE DU TAIiMA

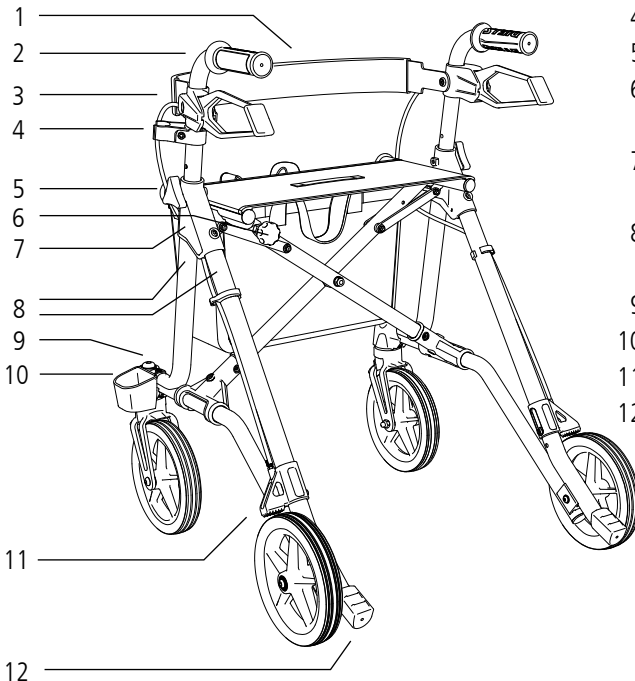

1. Barre de dossier
2. Poignées ergonomiques
3. Levier de frein
4. Porte-canne (partie supérieure)
5. Vis étoile pour le réglage en hauteur
6. Bouton de verrouillage / blocage anti-plier
7. Réflecteurs latéraux (TAiMA M/S-GT)
8. Réflecteurs avant / latéral / arrière (TAiMA M-ECO)
9. Réflecteurs avant (TAiMA M/S-GT)
10. Porte-canne (partie inférieure)
11. Frein
12. Aide au basculement

MISE EN PLACE DU ROLLATOR

Le TAiMA est livré entièrement monté en usine. Les chapitres suivants décrivent comment monter et adapter le rollator à vos besoins afin que vous puissiez l'utiliser le plus confortablement possible.

MONTER / DÉPLIER LE ROLLATOR

1. Placez le rollator devant vous, poignées vers vous.
2. Poussez les tubes latéraux du siège vers l'extérieur et vers le bas jusqu'à ce que le rollator soit complètement ouvert **A**. La sécurité anti-piége (bouton rouge) **B** doit s'enclencher de manière audible.

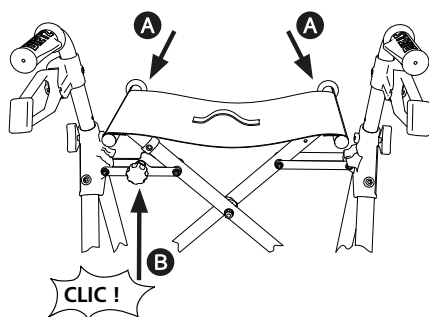

AVERTISSEMENT

N'utilisez le rollator que si le blocage anti-piége est correctement enclenché.



AVERTISSEMENT

Faites attention à vos mains, vos doigts et vos vêtements lorsque vous manipulez la sécurité anti-piége et lors de l'ouverture et de la fermeture du rollator ! Risque de pincement !

RÉGLAGE DE LA HAUTEUR DES POIGNÉES

1. Desserrez la vis **B** et retirez complètement la vis étoile.
2. Positionnez maintenant les poignées à la hauteur souhaitée.
3. Remplacez ensuite la vis étoile **B** et serrez-la.

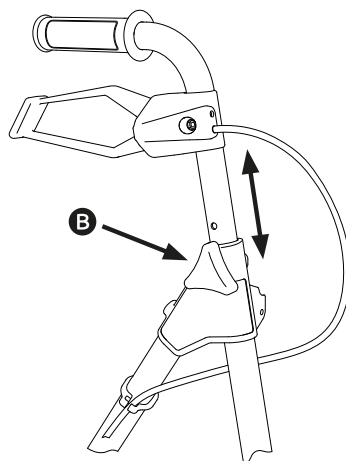

REMARQUE

Pour profiter parfaitement du TAiMA, il est important de le régler à la taille de l'utilisateur. Ce réglage doit être effectué par une personne formée.

UTILISER LE TAIMA

Avant la première utilisation, familiarisez-vous avec votre TAIMA jusqu'à ce que vous vous sentiez en sécurité lorsque vous l'utilisez. Il est recommandé de s'exercer en présence d'un accompagnant.

Avant d'utiliser le rollator, veuillez vérifier que le montage des éléments suivants est bien conforme :

- ▶ Toutes les pièces montées sont-elles bien fixées ?
- ▶ Toutes les vis sont-elles bien serrées ?
- ▶ Les freins fonctionnent-ils ?
- ▶ Le rollator est-il bien stable sur les quatre roues ?
- ▶ Le blocage anti-plier est-il bien enclenché ?

MARCHER AVEC LE ROLLATOR

Placez-vous derrière le rollator et prenez les poignées de poussée avec les deux mains. Lorsque votre position est bien stable, desserrez les deux freins. Vous pouvez maintenant marcher.



AVERTISSEMENT

Les points suivants sont des informations qui concernent la sécurité !

- ▶ Ne poussez pas le rollator trop loin devant vous. Pour garantir un bon appui, le rollator doit être placé près du corps.

- ▶ Si nécessaire, contrôlez votre rythme en tirant légèrement et régulièrement sur les deux leviers de frein.
- ▶ Marchez en vous tenant droit et regardez devant vous pour détecter à l'avance les obstacles et pouvoir les contourner.
- ▶ Lorsque vous descendez, utilisez les freins (en tirant les leviers de frein vers le haut) et ne descendez pas des chemins trop escarpés.
- ▶ Il n'est pas recommandé de marcher en marche arrière avec le déambulateur.

AIDE AU BASCULEMENT

Inclinez le rollator pour passer les rebords et autres obstacles.

1. Vérifiez que vous êtes dans une position stable.
2. Appuyez avec la pointe du pied sur le capuchon de marche. Les roues avant du rollator se soulèvent ainsi légèrement.
3. Poussez le rollator sur l'obstacle et retirez le pied du capuchon de marche.

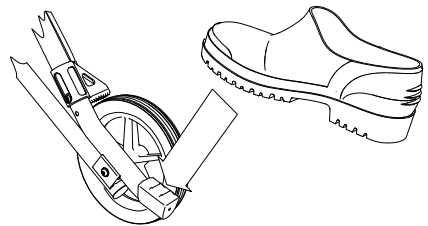

AVERTISSEMENT

Ne jamais oublier que l'utilisation de l'aide au basculement peut affecter votre équilibre. _____

FREINER

Pour ralentir le rollator pendant la marche, tirez les deux leviers de frein vers le haut **A**, légèrement et de manière régulière.

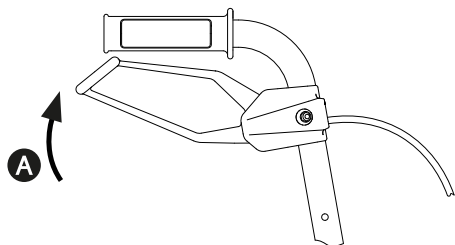

FREINS DE STATIONNEMENT

1. Pour bloquer les freins (frein de stationnement), poussez les leviers de frein vers le bas **B**. Ils s'enclenchent alors automatiquement de manière clairement audible.
2. Pour desserrer, tirez les leviers de frein vers le haut **A** (figure ci-dessus).

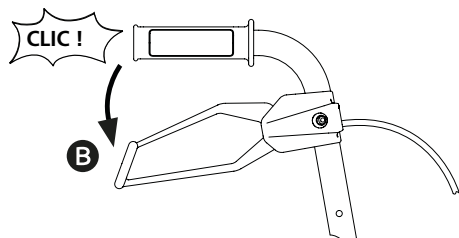

RÉGLER LES FREINS

Vos freins sont correctement réglés si :

- ▶ Les leviers de frein et les câbles Bowden n'ont pas de « jeu ».
- ▶ Lorsque vous lâchez les leviers de frein, les roues tournent sans frottement.
- ▶ Si nécessaire, il est possible de régler les freins par la vis de réglage **C** des câbles Bowden sur les patins de freinage des roues arrière.

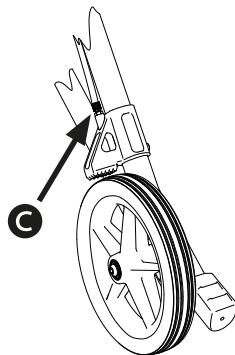

AVERTISSEMENT

Si vous rencontrez des problèmes lors du réglage des freins, contactez un revendeur spécialisé agréé afin de garantir une utilisation du rollator en toute sécurité. _____



AVERTISSEMENT

Ne retirez jamais entièrement la vis, car les freins ne fonctionneraient plus. _____

PLIER LE ROLLATOR

Le TAiMA se plie facilement. Lorsqu'il est plié, il tient tout seul, ce qui est un grand avantage pour un rangement peu encombrant.

1. Desserrez la sécurité anti-pliage **A** en tirant le bouton rouge vers vous.
2. Tirez en même temps sur la bande de l'assise **B** du siège vers le haut.
3. Le rollator se plie alors de lui-même.

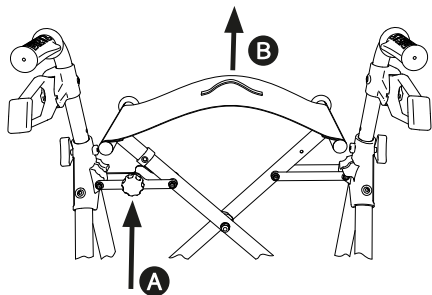

AVERTISSEMENT

Faites attention à vos mains, vos doigts et vos vêtements lorsque vous manipulez le blocage anti-pliage et lors de l'ouverture et de la fermeture du rollator ! Risque de pincement !

INSTALLER ET UTILISER LES ACCESSOIRES

Votre TAiMA est équipé de série d'un panier de courses, d'un dossier et d'un porte-canne.

Des accessoires supplémentaires sont disponibles en option (voir le chapitre « Accessoires optionnels »).

PANIER DE COURSES (DÉPART USINE)

Le panier de courses est adapté au transport d'objets jusqu'à 5 kg. max.

1. Pour accrocher le panier, attrapez les deux lanières latérales **A** et placez-les sur les deux tiges de maintien.
2. Si vous souhaitez décrocher le panier, maintenez à nouveau les lanières et tirez le panier vers l'avant.
3. Pour pouvoir atteindre le panier de courses par la lanière de transport **B**, déposez-le et attrapez les lanières des deux côtés.

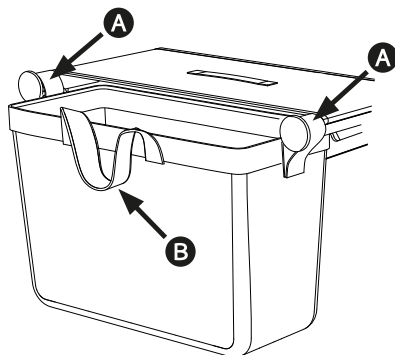

SACOCHE POUR ROLLATOR (EN OPTION)

Il est possible en option d'équiper votre rollator d'une sacoche pour rollator dont la capacité de charge max. est de 12 kg (TAiMA S-GT) ou 15 kg (TAiMA M-GT et M-ECO).

Il se fixe et se détache de la même manière que le panier de courses (voir description au chapitre précédent).

La sacoche pour rollator peut se fermer avec une fermeture-éclair.

BARRE DE DOSSIER (DÉPART USINE & EN OPTION)

La barre de dossier **A** est installée en usine sur votre TAiMA. Si vous souhaitez le confort de la sangle arrière "Confort" en option (souple et extra large), veuillez contacter votre magasin de fournitures médicales pour l'assemblage.

Elle vous permet de vous asseoir en toute sécurité et de trouver la bonne position sur la surface d'assise du TAiMA.

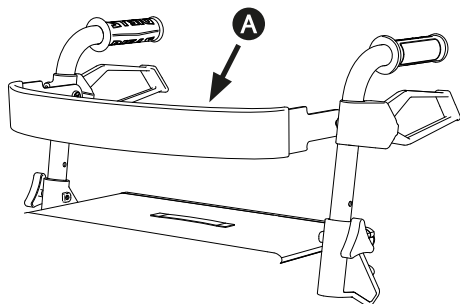

AVERTISSEMENT

Veillez à ce que les freins soient bien bloqués avant de vous asseoir et notez que la stabilité au basculement est réduite lorsque vous vous appuyez sur la barre de dossier. _____



ATTENTION

La surface d'assise est uniquement destinée à se reposer brièvement, si vous souhaitez faire une courte pause en marchant. Veuillez utiliser un siège classique pour vous reposer plus longuement ! _____

PORTE-CANNE (DÉPART USINE)

Le porte-canne est déjà installé en usine sur votre TAiMA.

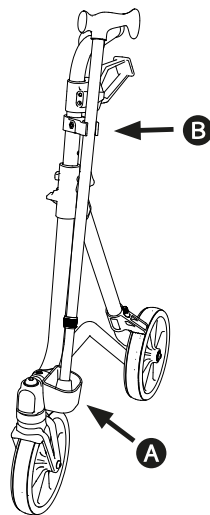

1. Pour y déposer votre canne, veuillez dans un premier temps placer l'extrémité en

caoutchouc de la canne dans la partie inférieure du porte-canne **A**.

2. Enclenchez ensuite la canne dans le crochet supérieur du porte-canne **B** par une légère pression.

Si pour des raisons pratiques, vous préférez installer votre porte-canne à gauche, il est possible d'enlever la partie supérieure et la partie inférieure du porte-canne et de les attacher sur le côté gauche. Contactez un revendeur spécialisé agréé pour ce montage.

TABLETTE (EN OPTION)

La tablette est destinée au transport de petits objets jusqu'à 5 kg maxi.

Placez-la sur la housse du siège. Sous la tablette se trouvent quatre goupilles que vous pouvez placer dans les quatre trous de la housse du siège.

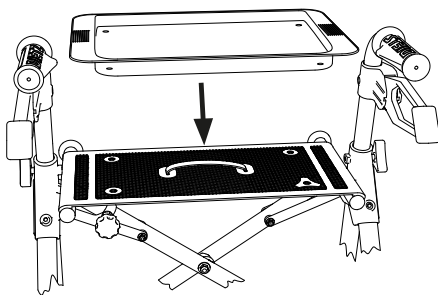

AVERTISSEMENT

Ne pas transporter d'objets ni de boissons chauds sur la tablette ! _____

SYSTÈME DE FREINAGE À UNE MAIN (EN OPTION)

Si l'une de vos mains n'est pas assez forte pour utiliser le frein de manière sécurisée, il est possible d'équiper le TAiMA M-GT et M-ECO d'un système de freinage à une main. Ce système doit être installé sur le rollator par un revendeur spécialisé agréé.

- ▶ L'équipement de votre rollator avec un système de freinage à une main implique que la main qui utilisera ce système de freinage soit suffisamment forte pour actionner le levier de frein et assurer une manipulation en toute sécurité.
- ▶ Les mêmes consignes d'utilisation et d'entretien que pour le système avec les leviers de frein des deux côtés s'appliquent.

POIGNÉES DE POUSSÉE ÉTENDUES (EN OPTION)

Le TAiMA M-GT et M-ECO peut être équipé de poignées de poussée étendues. Cela est utile si vous ne pouvez pas vous tenir droit lorsque vous poussez le rollator à cause de votre taille.



AVERTISSEMENT

Contactez un revendeur spécialisé agréé pour le montage des poignées étendues. _____

Le réglage précis de la hauteur des poignées, l'utilisation des freins et le réglage des freins se font exactement de la même manière que

pour les poignées classiques. Veuillez vous référer à ce sujet aux chapitres « Réglage de la hauteur des poignées », « Freiner », « Freins de stationnement » et « Régler les freins ».

PARAPLUIE (EN OPTION)

Votre TAiMA peut être équipé d'un parapluie qui pourra aussi vous protéger du soleil.

Le montage est expliqué dans une notice d'utilisation séparée, fournie avec l'accessoire. Faites installer le parapluie par un revendeur spécialisé agréé et demandez la notice d'utilisation.



AVERTISSEMENT

Le montage d'un parapluie peut affecter la stabilité au basculement de votre rollator ! _____



AVERTISSEMENT

Veuillez observer toutes les consignes d'utilisation et de sécurité de la notice d'utilisation séparée du parapluie ! _____

CONSIGNES DE SÉCURITÉ

Une utilisation conforme aux descriptions de cette notice d'information est sans danger pour l'utilisateur du rollator TAiMA.



AVERTISSEMENT

Suivez toutes les consignes de sécurité afin d'éviter tout risque de blessure ! _____

- ▶ Le rollator doit être exclusivement utilisé sur une surface solide et plane.
- ▶ Utilisez le frein de service (en tirant les leviers de frein vers le haut) lorsque vous empruntez des chemins en descente.
- ▶ Si votre TAiMA est équipé de roues à chambre à air, vérifiez régulièrement la pression des pneus.
- ▶ Le rollator doit se tenir sur les quatre roues de manière stable !
- ▶ Avant chaque utilisation du rollator, contrôlez si toutes les pièces assemblées sont correctement fixées, si les freins fonctionnent et si le blocage anti-plierage est bien enclenché.
- ▶ Bloquez toujours les deux freins avant de vous asseoir sur le rollator.
- ▶ Le siège du rollator est uniquement destiné à se reposer brièvement, si vous souhaitez faire une courte pause en marchant !
- ▶ Attention : lors d'un transfert de poids en raison de mouvements corporels, le risque de basculement du rollator est plus important ! Veillez donc toujours à ce que la charge soit uniforme sur le déambulateur !
- ▶ N'accrochez pas de sac aux poignées - risque de basculement !
- ▶ Faites attention à vos mains, vos doigts et vos vêtements lorsque vous manipulez la sécurité anti-plierage et lors de l'ouverture et de la fermeture du rollator ! Risque de pincement !
- ▶ Ne dépassez jamais le poids total en charge maximal de 150 kg, utilisateur et chargement inclus !

- ▶ Évitez d'exposer le rollator pendant une longue période aux rayons du soleil ou à de basses températures, car certaines pièces du produit (p. ex. le cadre ou les poignées) peuvent devenir très chaudes (> 41 °C) ou très froides (< 0 °C), ce qui pourrait causer des blessures en cas de contact avec la peau.
- ▶ Veillez à ce que le rollator ne se trouve pas à proximité immédiate d'issues de secours et de chemins de fuite et ne les bloque pas.
- ▶ N'utilisez jamais le rollator sous l'influence de l'alcool ou d'autres produits qui pourraient affecter votre attention ou vos capacités physiques et mentales !
- ▶ Utilisez le rollator uniquement pour l'usage prévu ! Ne roulez pas avec votre rollator contre des obstacles tels que des marches ou des rebords.
- ▶ Le rollator ne doit pas être utilisé par des enfants pour jouer et il ne doit pas être utilisé de manière non-conforme.
- ▶ Lorsque vous êtes assis sur le rollator, vous ne devez en aucun cas trotter ou être poussé par une autre personne ! Il existe un risque de blessures et le produit peut également être endommagé !
- ▶ Respectez les règles du code de la route sur la voie publique.
- ▶ Dans la mesure du possible, portez des vêtements clairs et voyants et veillez à ce que les réflecteurs soient bien visibles. Ainsi, vous serez mieux repéré par les autres usagers.
- ▶ N'utilisez jamais le rollator pour vous asseoir dans un véhicule ou un véhicule des transports en commun. Le risque de chute est alors très important !
- ▶ Ne prenez jamais un escalier roulant avec le rollator, car le risque de chute est alors très important !
- ▶ Les escaliers doivent uniquement être franchis avec l'aide d'une tierce personne si aucun ascenseur ou rampe n'est présente.
- ▶ Le sable, l'eau de mer ou le sel peuvent endommager les roulements des roues. Nettoyez soigneusement le rollator lorsqu'il est exposé à de telles conditions.
- ▶ Si vous ne pouvez pas les contourner, les inégalités de terrain ou les rails doivent toujours être traversés en angle droit (90°).
- ▶ Le rollator ne doit pas être utilisé pour transporter des charges lourdes. Seul le sac filet peut être utilisé pour transporter des objets, comme décrit dans le chapitre « Accessoires ».
- ▶ Les accidents graves survenant lors de l'utilisation du rollator doivent être signalés au fabricant et à l'administration compétente !
- ▶ Si vous constatez des restrictions dans le fonctionnement de votre rollator, veuillez l'apporter immédiatement à votre revendeur spécialisé agréé pour réparation.
- ▶ Avant une remise en service après un entreposage de plus d'un an, veuillez effectuer les contrôles recommandés dans le plan de maintenance.

ENTRETIEN / MAINTENANCE

Afin d'assurer à tout moment un fonctionnement sûr du rollator, nous vous recommandons d'effectuer régulièrement les contrôles selon le plan de maintenance.

Un entretien et une maintenance insuffisants ou négligés du rollator entraînent une limitation de responsabilité. Le plan de maintenance ne fournit pas d'informations sur les interventions réelles nécessaires sur le rollator.



REMARQUE

En tant qu'utilisateur, vous êtes le premier à pouvoir détecter un éventuel dommage. Si vous constatez un défaut qui est décrit dans le plan de maintenance ou tout autre défaut ou limitation fonctionnelle, veuillez contacter immédiatement un revendeur spécialisé agréé.



AVERTISSEMENT

Afin de garantir la sécurité de fonctionnement du rollator, les réparations doivent exclusivement être effectuées par un revendeur spécialisé disposant de pièces détachées DIETZ. La liste des pièces détachées correspondante est disponible sur notre site Internet.



REMARQUE

Les contrôles et mesures préconisés dans le plan de maintenance doivent être effectués par l'utilisateur ou un auxiliaire, sauf indication contraire.





REMARQUE DESTINÉE AU REVENDEUR SPÉCIALISÉ

Si l'utilisateur constate des irrégularités sur le rollator, veuillez effectuer le contrôle de tous les points énumérés dans le plan de maintenance. Ces contrôles doivent également être effectués avant chaque réutilisation et après un entreposage prolongé du produit (> 4 mois).

PLAN DE MAINTENANCE TAIMA

Que faut-il contrôler ?	Description	mensuel avant démarrage
Freiner / Freins de stationnement : Fonction	<p>Lorsque les leviers de frein sont appuyés / bloqués vers le bas (Frein de stationnement) ou leviers de frein serrés (Frein de service) les roues arrière ne doivent pas tourner.</p>  <p>Après un remplacement des câbles Bowden ou des roues arrière, le réglage des freins doit être réajusté. Cette intervention doit exclusivement être effectuée par un revendeur spécialisé agréé.</p>	<p style="text-align: center;">x</p>

Que faut-il contrôler ?	Description	mensuel avant démarrage	
Poignées de poussée : Stabilité	1. Les vis étoiles des poignées de poussée doivent pouvoir se bloquer fermement. 2. Les poignées de poussée ne doivent pas bouger.	x	
Blocage anti-pliage et mécanisme de pliage : Fonction et sécurité	1. Le blocage anti-pliage (bouton rouge) doit pouvoir se retirer et se réenclencher facilement. 2. Les deux parties du cadre doivent pouvoir se pousser facilement ensemble et séparément.	x	
Vis : fermement serrées	Toutes les vis doivent être fermement serrées.  Les écrous et vis autobloquants perdent de leur efficacité lorsqu'ils sont vissés et dévissés de manière répétée. C'est pourquoi il est nécessaire de les faire changer par un revendeur spécialisé agréé lorsqu'ils ne se bloquent plus.	x	
Guidon et roues : Mobilité, fonctionnement et dommages	1. Les roues doivent avancer de manière rectiligne et elles ne doivent pas « flotter ». 2. Pendant la marche, les roues doivent pouvoir bouger facilement et sans bruit. 3. Les roues ne doivent pas être endommagées.	x	
Guidon et roues : Mobilité, fonctionnement et dommages	1. Les roues ne doivent pas être endommagées et elles doivent pouvoir bouger sans bruit, sans flottement et de manière rectiligne. 2. Si des peluches ou de la saleté se trouvent dans le moyeu des roues, veuillez les retirer.	x	
Poignées de poussée : Stabilité et dommages	1. Les poignées et poignées de frein doivent être bien installées. 2. Les poignées de poussée ne doivent présenter aucun dommage / aucune voilure extérieurs et elles ne doivent pas bouger. 3. Les vis étoiles doivent pouvoir se bloquer fermement.	x	
Siège : Salissures et dommages	1. La housse du siège doit être parfaitement installée dans les rails latéraux. 2. En cas de salissure, nettoyer la surface d'assise selon les consignes de nettoyage. 2. Si elle est endommagée, veuillez changer la surface d'assise.	x	
Cadre, complet Fonction et dommages	1. Les deux parties du cadre et les croisillons ne doivent pas présenter de dommages ni de fissures. 2. Les dommages fonctionnels et de surface doivent être réparés.	x	
Contrôle visuel : composants desserrés, cassés, corrosion ou autres dommages	 Si un tel dommage est constaté, il ne faut plus utiliser le rollator, car la sécurité de fonctionnement n'est alors plus assurée.	x	
Salissure : Rollator, complet	Selon le degré de salissure, et au minimum une fois par mois, nettoyer entièrement le rollator (voir chapitre nettoyage).	x	

RECHERCHE ET DÉPANNAGE DE DÉFAUTS

Quoi	Raisons possibles	Mesures à prendre
Les roues avant n'avancent pas de manière rectiligne.	Les roulements de roues sont défectueux ou la suspension n'est pas correctement fixée.	Contacteur un revendeur spécialisé agréé
Le rollator se pousse difficilement.	Les essieux / moyeux des roues sont sales.	Éliminer les saletés
	Les freins sont mal réglés.	Contacteur un revendeur spécialisé agréé
	Les roulements de roues sont défectueux ou la suspension n'est pas correctement fixée.	
La fonction de freinage fonctionne mal ou de manière irrégulière.	Les freins sont mal réglés ou les plaquettes de frein sont usées.	Contacteur un revendeur spécialisé agréé
La housse du siège n'est pas tendue ou n'est pas fixée au rollator.	Le rollator n'est pas entièrement déplié.	Déplier entièrement le rollator et enclencher le blocage anti-plier
	La housse n'est pas correctement fixée dans les rails latéraux ou elle est défectueuse.	Contacteur un revendeur spécialisé agréé
	Le croisillon ou le mécanisme de pliage sont défectueux.	
Grincements et bruits	Différentes raisons	Contacteur un revendeur spécialisé agréé
Le rollator n'est pas stable ou ne tient pas bien.	Les poignées de poussée ne sont pas bien fixées ou sont mal réglées par rapport à l'utilisateur.	Vérifier la hauteur des poignées de poussée.
		Vérifier si les vis étoiles sont bien serrées
	Le rollator n'a pas été complètement déplié et le blocage anti-plier n'est pas enclenché.	Déplier entièrement le rollator et assurez-vous que le blocage anti-plier est bien enclenché.
	Le cadre du rollator ou les poignées de poussée sont endommagés.	Contacteur un revendeur spécialisé agréé

NETTOYAGE

- ▶ Frottez régulièrement les parties du cadre du rollator avec un chiffon humide pour le nettoyer. En cas de salissures importantes, utilisez un produit de nettoyage doux et de l'eau chaude.
- ▶ La housse du siège et le panier de courses se nettoient à la main avec un savon doux jusqu'à 40 °C.
- ▶ Les roues se nettoient avec une brosse humide avec des poils en plastique.
- ▶ Retirer la saleté et les peluches du moyeu des roues.
- ▶ Pour le nettoyage, n'utilisez que des produits de nettoyage et de désinfection doux classiques. Vous trouverez des informations supplémentaires concernant la désinfection dans le chapitre suivant.



AVERTISSEMENT

N'utilisez pas d'appareil à haute pression pour le nettoyage, ni de produits chimiques trop agressifs ou décapants.



AVERTISSEMENT

Après le nettoyage, assurez-vous que toutes les pièces sont bien entièrement sèches afin de maintenir la qualité du rollator.

DÉSINFECTION

En cas de remise en état manuelle d'un produit usagé, essuyez soigneusement toutes les pièces avec un désinfectant de surface. Il est important de prendre des précautions particulières pour la désinfection des zones avec des contacts fréquents comme les poignées.



AVERTISSEMENT

Pour la désinfection, respectez les instructions d'utilisation et de traitement du fabricant des produits d'entretien.

Les désinfectants suivants sont compatibles avec les matériaux :

- ▶ Désinfectant sans aldéhyde à base d'alcools (70 % d'alcool propylique maximum)
- ▶ Désinfectant à base d'aldéhydes

CESSION ET RÉUTILISATION

Le nombre de réutilisations dépend de l'état, de l'usure et de la performance technique du produit. Lors de la cession et de la réutilisation du rollator, veillez à remettre au nouvel utilisateur ou au revendeur spécialisé l'ensemble des documents techniques nécessaires à une manipulation sûre. Avant d'être réutilisé, le rollator doit être nettoyé, désinfecté, réparé et approuvé par un revendeur spécialisé. Tous les points de contrôle énumérés dans le plan de maintenance doivent être vérifiés sur le rollator.

ENTREPOSAGE

Si vous souhaitez entreposer le rollator, veuillez à le placer dans un environnement sec, protégé des rayons du soleil et à une température de 0 °C à +45 °C. Ne pas activer les freins de stationnement et assurer le rollator contre tout risque de glissement.

Après un entreposage prolongé du produit (> 4 mois) et avant une réutilisation, veuillez contrôler sur le rollator tous les points énumérés dans le plan de maintenance.



AVERTISSEMENT

Ne pas entreposer le rollator près d'une source de chaleur et ne déposer aucun objet sur le rollator pendant l'entreposage.

MISE AU REBUS

Si vous n'avez plus besoin du rollator, veuillez contacter votre revendeur spécialisé qui viendra l'enlever pour le mettre au rebut ou le réutiliser. Si cela n'est pas possible, veuillez déposer le rollator dans votre centre de recyclage local.

ÉTIQUETAGE DES PRODUITS







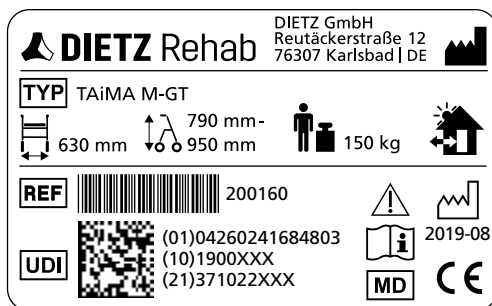



La plaque signalétique doit être parfaitement lisible. Sur le TAiMA, elle est placée sur le croisillon gauche.

Faire remplacer immédiatement les plaques / autocollants illisibles ou manquants par votre revendeur spécialisé. Il en va de même pour les réflecteurs autocollants.

Les symboles et les informations figurant sur la plaque signalétique sont expliqués en détail ci-dessous. (La plaque signalétique du TAiMA M-GT présentée ici est un exemple.) Le numéro de série de votre rollator se trouve également sur la plaque signalétique.



	Marque commerciale
TYP	Type / modèle
REF	REF = référence
UDI	UDI = Unique Device Identifier (01) UDI-DI (10) Numéro de commande (21) numéro de série

	Fabricant / marque du fabricant / adresse de contact
	Poids utile maximal, chargement inclus
	Date de fabrication
	Largeur totale du rollator
	Hauteur totale (min. - max.) Rollator
	Le rollator peut être utilisé à l'intérieur et à l'extérieur
	Respecter la notice d'utilisation
	Attention : Les consignes de sécurité se trouvent dans la notice d'utilisation !
	Medical Device / Dispositif médical
	Marquage CE

GARANTIE

La garantie s'applique à tous les éléments du produit qui présentent un problème de fabrication ou un défaut de matière.

La durée de la garantie est de 24 mois à compter de la réception de l'avis de livraison, et au plus tard après la livraison.

Les dommages survenus pour des raisons d'usure naturelle ou suite à un usage inadapté ou non conforme sont exclus de la garantie. Il en va de même en cas d'utilisation de produits de nettoyage ou d'huiles d'entretien ou de graisses inappropriés.

DURÉE DE VIE

Nous considérons que ce produit a une durée de vie moyenne prévue de cinq ans dans le cadre d'une utilisation quotidienne et conforme. Le respect des consignes de maintenance, de nettoyage et de sécurité indiquées dans la présente notice d'utilisation constitue une condition préalable à cette durée de vie.

RESPONSABILITÉ

DIETZ GmbH est uniquement responsable si les produits sont utilisés dans les conditions spécifiées et aux fins spécifiées. Nous recommandons de manipuler les produits de manière appropriée et de les utiliser conformément aux instructions. DIETZ GmbH n'est pas responsable des dommages causés par des composants ou des pièces de rechange qui n'ont pas été agréés par DIETZ GmbH. Les réparations doivent être effectuées par un revendeur spécialisé agréé ou par le fabricant lui-même.

DIMENSIONS ET INFORMATIONS TECHNIQUES

Désignation		Unité	TAiMA M-GT	TAiMA S-GT	TAiMA M-ECO
Référence			200160	200153	200061
Matière / couleur : Structure			Aluminium / Vert réséda métallisé	Aluminium / Sépia métallisé	Acier, aluminium / Anthracite métallisé
Matière / couleur / taille : Roues		cm	Caoutchouc (EVA) / noir / 20 × 3,5		PU / gris / 20 × 3,5
Matière / couleur : Poignées de frein			Polyamide avec fibre de verre		
Matière / couleur : Poignées			Caoutchouc thermoplastique / noir		
Matière / couleur : Housse du siège			Tissu en PVC avec revêtement en polyester		
Matière / couleur : Panier de courses			Tissu de polyester		
Longueur / largeur / hauteur		mm	680 / 630 / 790	620 x 580 x 760	680 / 630 / 790
Largeur plié		mm	230	230	230
Hauteur / largeur d'assise		mm	590 / 450	510 / 390	590 / 450
Hauteur totale min. / max.		mm	790 / 950	760 x 860	790 / 950
Hauteur des poignées, réglable			5 × 4 cm	5 × 2,5 cm	5 × 4 cm
Rayon de braquage		mm	870	800	870
Stabilité au basculement selon EN ISO 11199-2	avant	°	18,3	20,0	16,4
	arrière	°	10,2	8,7	11,0
	latéral	°	3,6	3,6	4,3
Poids sans / avec accessoire		kg	5,5 / 5,8	5,3 / 5,6	7,8 / 8,1
Poids utile maximal, chargement inclus		kg	150		
Charge max. Accessoire		kg	Tablette : 5 / Panier de courses 5 / Sacoche pour rollator : 12 (S-GT), 15 (M-GT & M-ECO)		
Taille recommandée		m	1,60 – 1,85	1,50 – 1,75	1,60 – 1,85

CONTRÔLES DU PRODUIT

Test complet selon la norme pour les rollators	EN ISO 11199-2
Biocompatibilité des éléments en plastique	ISO 10993
Inflammabilité des éléments textiles	EN 1021-2

CONDITIONS AMBIANTES

Température ambiante de service	-10 °C à +50 °C
Conditions ambiantes d'entreposage	0 °C à 45 °C humidité relative de l'air 20 % à 75 %

SAISIE DES DONNÉES D'IDENTIFICATION

Nous vous recommandons de noter sur les lignes suivantes les données d'identification de votre produit indiquées sur la plaque signalétique, afin de disposer de ces informations en cas de questions sur le produit.

(Voir indications du chapitre « Étiquetage des produits ».

TYP Type / modèle	
REF N° d'article / REF :	
UDI Numéro de série (21) :	
 Date de fabrication :	
Autres indications / notes :	

 **DIETZ Rehab**

Groupe de produits : Rollators

Produit : TAIiMA M-GT, TAIiMA S-GT, TAIiMA M-ECO

Notice d'utilisation version 3.0.1 FR (MSC)

Édition 03-2020



DIETZ GmbH

Reutäckerstraße 12

76307 Karlsbad (Allemagne)

Tél. : +49 7248.9186-0

Fax : +49 7248.9186-86

info@dietz-reha.de

www.dietz-rehab.de

Sous réserve d'erreurs d'impression, d'informations erronées et de modifications de prix ou de produits.

© DIETZ GmbH Reha-Produkte, Karlsbad

La reproduction, même partielle, n'est autorisée qu'avec l'accord écrit de DIETZ GmbH, Karlsbad.